

SYLVA

Połącz się z naturą dzięki SYLVA – wiodącemu rozwiązaniu oświetleniowemu o gradiencie, które rewolucjonizuje dobrostan brojlerów i efektywność hodowli..

Wyższa trwałość i uznana na całym świecie jakość HATO Lighting przy zużyciu zaledwie 1,2 W pozwalają SYLVA zapewnić najwyższą wydajność przy najniższych kosztach.

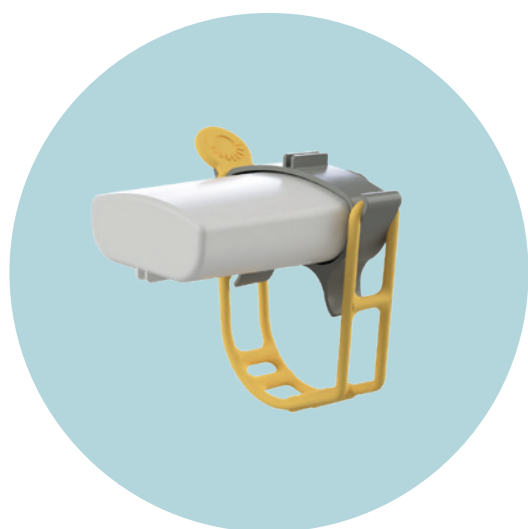

Specyfikacja

Napięcie robocze:	48VDC
Połączenie:	Plug & Play
Źródło światła:	LED
Bez migotania:	Tak
CRI:	>80
Przewidywana średnia żywotność:	50,000h - L90B10 at 25°C
Temperatura pracy:	14°F(-10°C) < Ta < 104°F(+40°C)
Temperatura przechowywania:	-13°F (-25°C) < Ta < 176°F (+80°C)
Waga netto:	55 gr
Materiał podstawy:	PC
Materiał obudowy:	PC
IP	IP67
Gwarancja:	5 lat*
Zastosowanie:	Drób

Kod kreskowy	Pobór mocy	Strumień świetlny	Skuteczność	Ściemnialne	Maksymalna liczba lamp w linii	Maksymalna długość linii	Barwa światła	Wyprodukowano w
7848	1,2 W	185lm	154lm/W	Nie	Zobacz poniżej	600ft	5000K	China
7936	1,2 W	185lm	154lm/W	0 – 100%**	Zobacz poniżej	560ft	5000K	China

Akcesoria

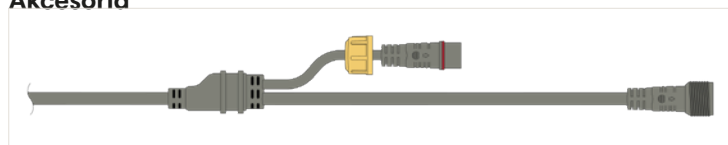

Kabel typu Y – 7.17 stóp

7851

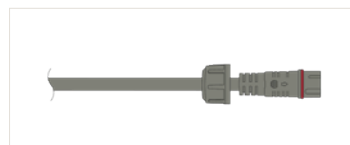

Kabel połączeniowy DC

(Różne kody)



Zaslepka

3001/01

* Skontaktuj się z przedstawicielem handlowym w celu uzyskania szczegółowych warunków gwarancji.

** Ściemnialne z zasilaczem HATO

SYLVA

Wymiary

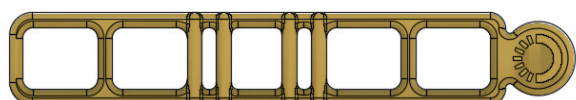
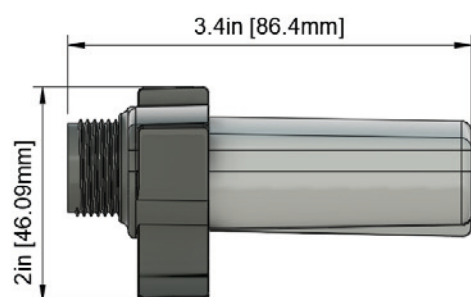
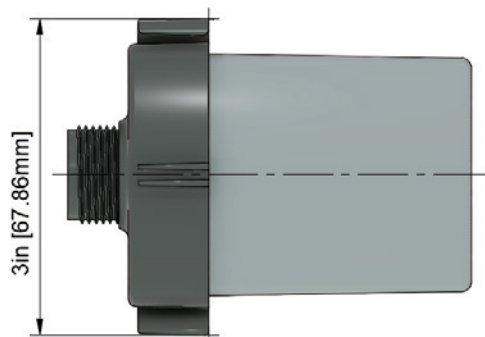

Informacje o opakowaniu

Wymiary: 14,56" x 14,56" x 18,9"
(370mm x 370mm x 480mm)

Liczba sztuk w opakowaniu: 100

Przykład instalacji:

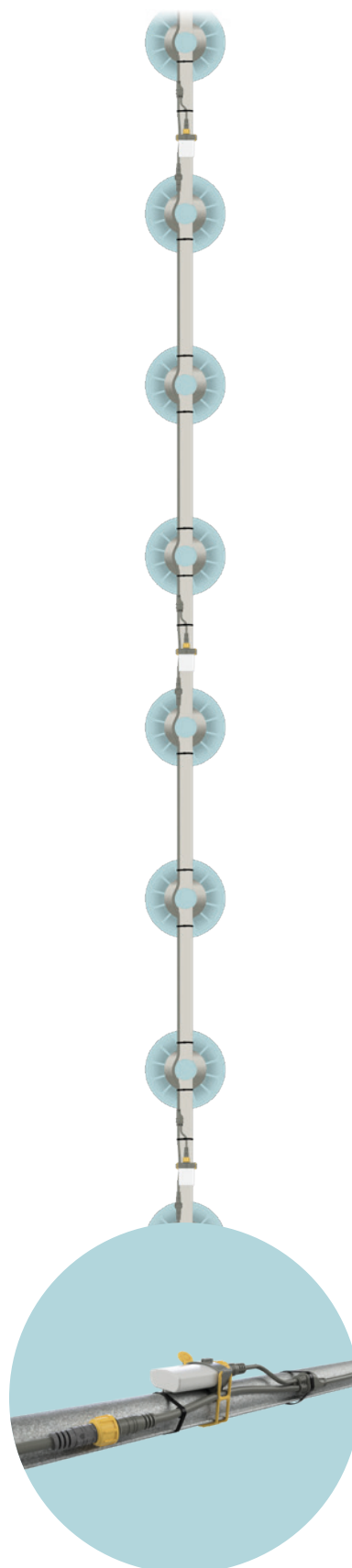

SYLVA

Uwagi dotyczące instalacji

Uwzględnij strumień światła na końcu linii zgodnie z maksymalną liczbą lamp.

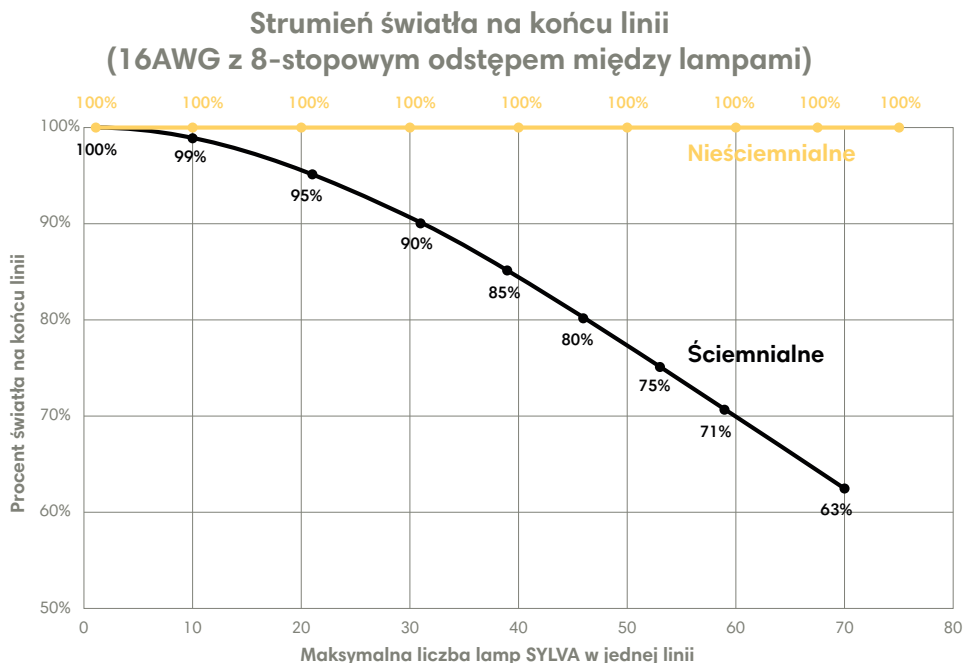

Rozkład światła

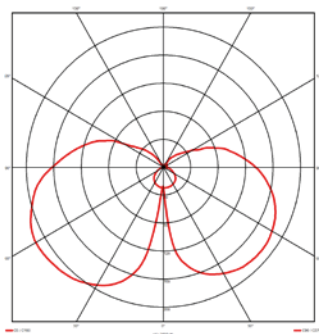

Oznaczenia



Uwagi

Ten produkt został zaprojektowany dla rur paszowych o maksymalnej średnicy 1 3/4".

Zawsze używaj zasilacza HATO Power Pack z inteligentnym bezpiecznikiem elektronicznym. Wybierz odpowiedni typ zasilacza HATO Power Pack w zależności od lokalnych wymagań.